

PAVIMENTO TÉRREO – NÍVEL 100,99
ESC. 1:200

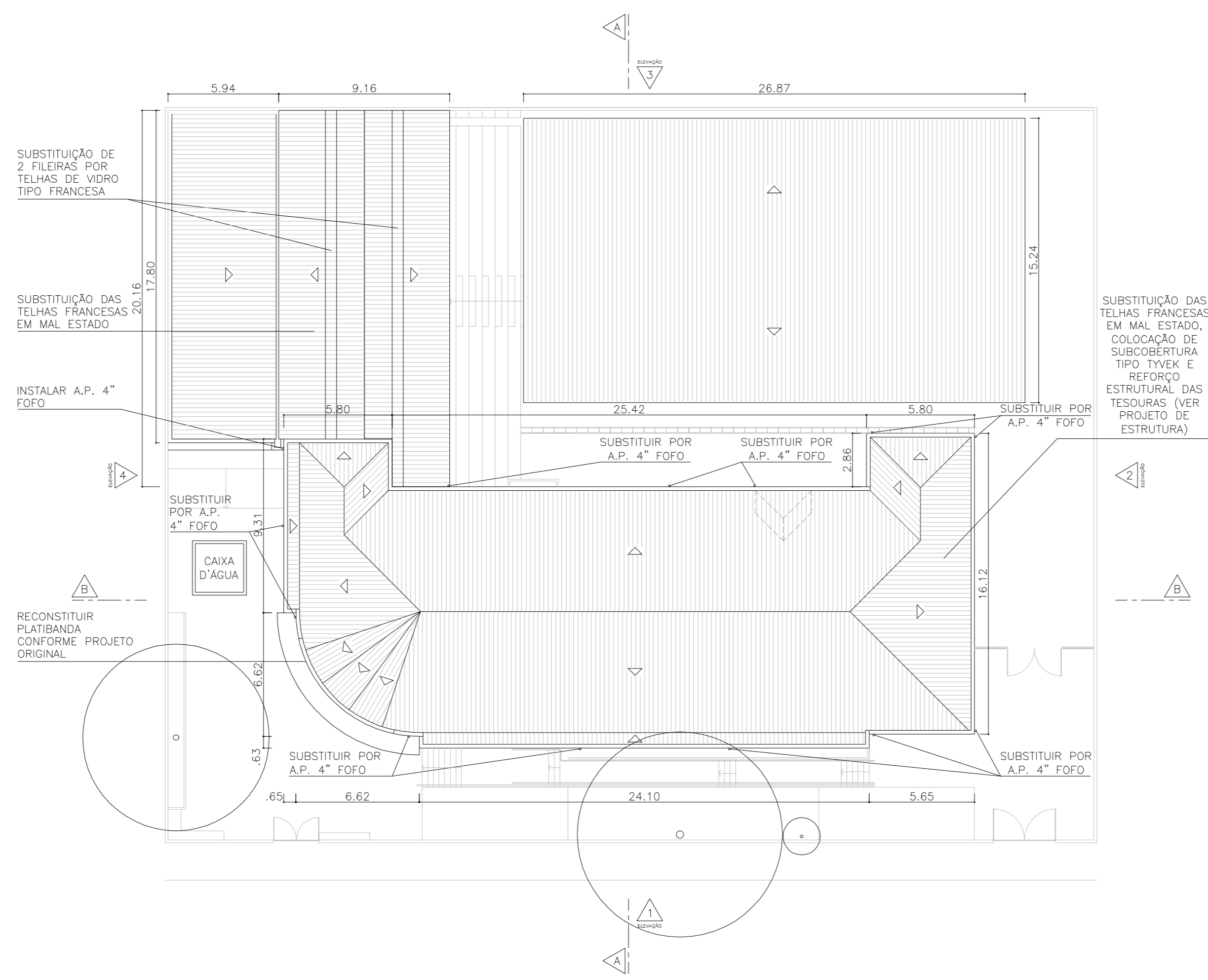

COBERTURA
ESC. 1:200

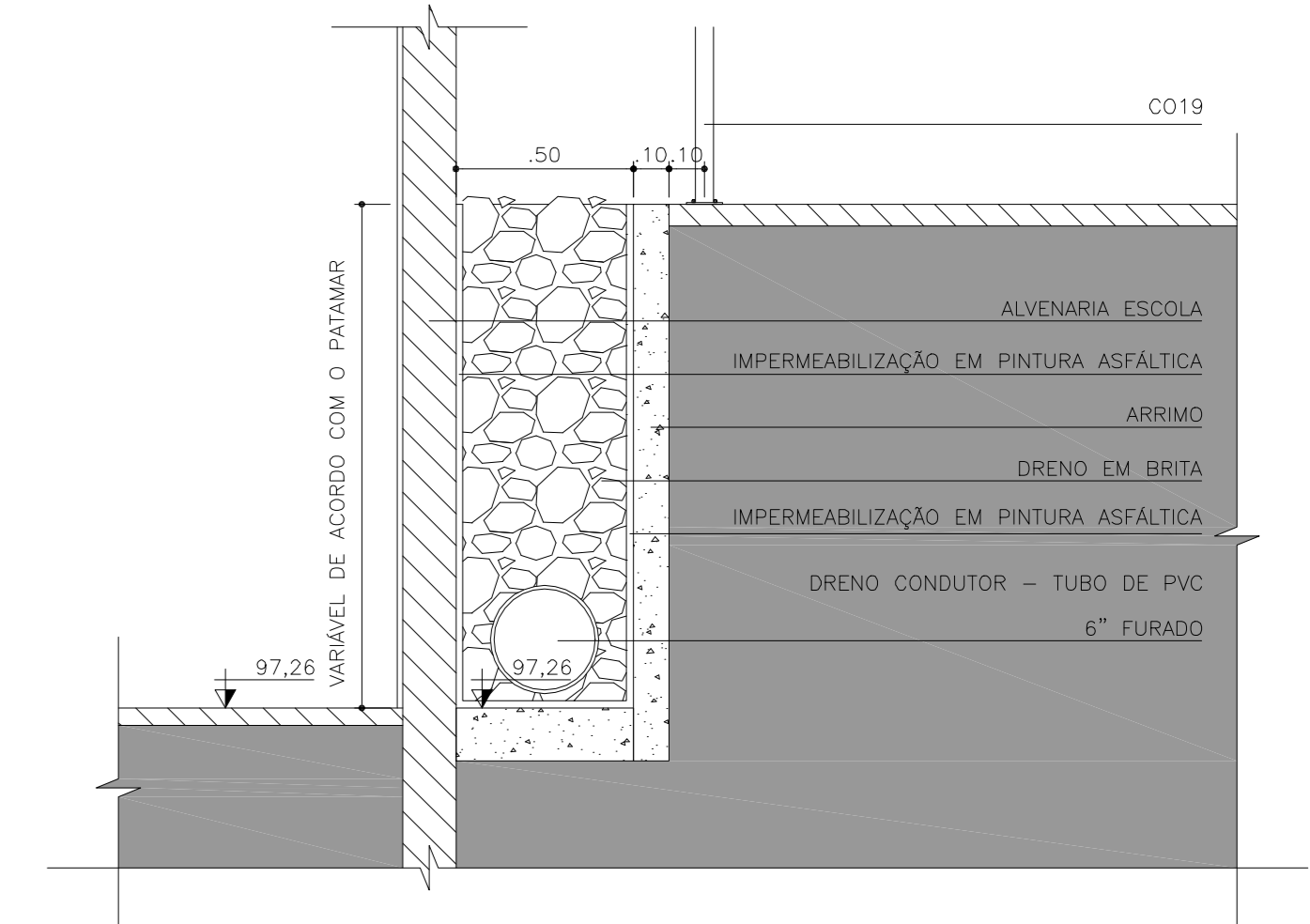

DET.01 – DETALHE DE DRENAGEM
ESC. 1:20

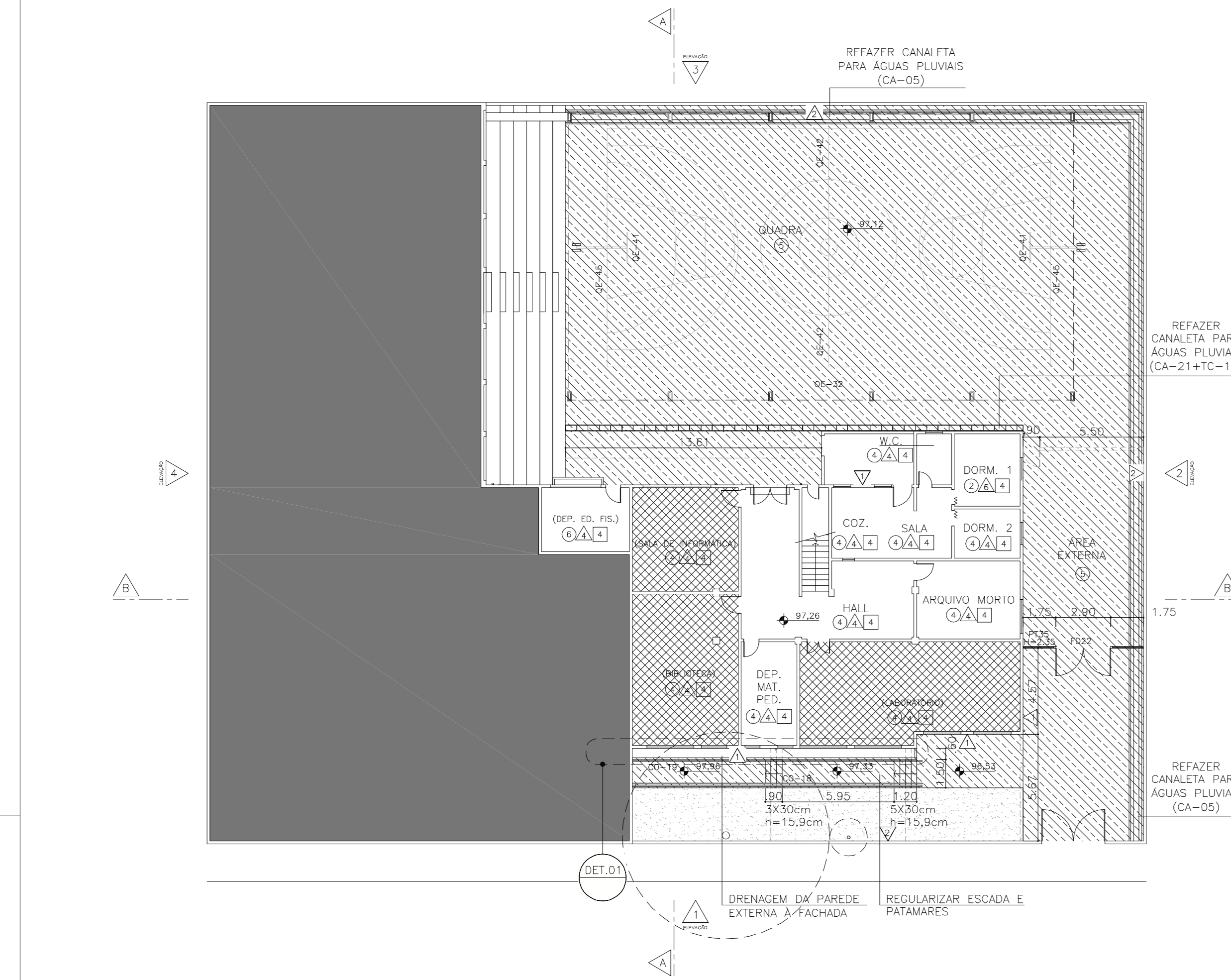

PAVIMENTO INFERIOR – NÍVEL 97,26
ESC. 1:200

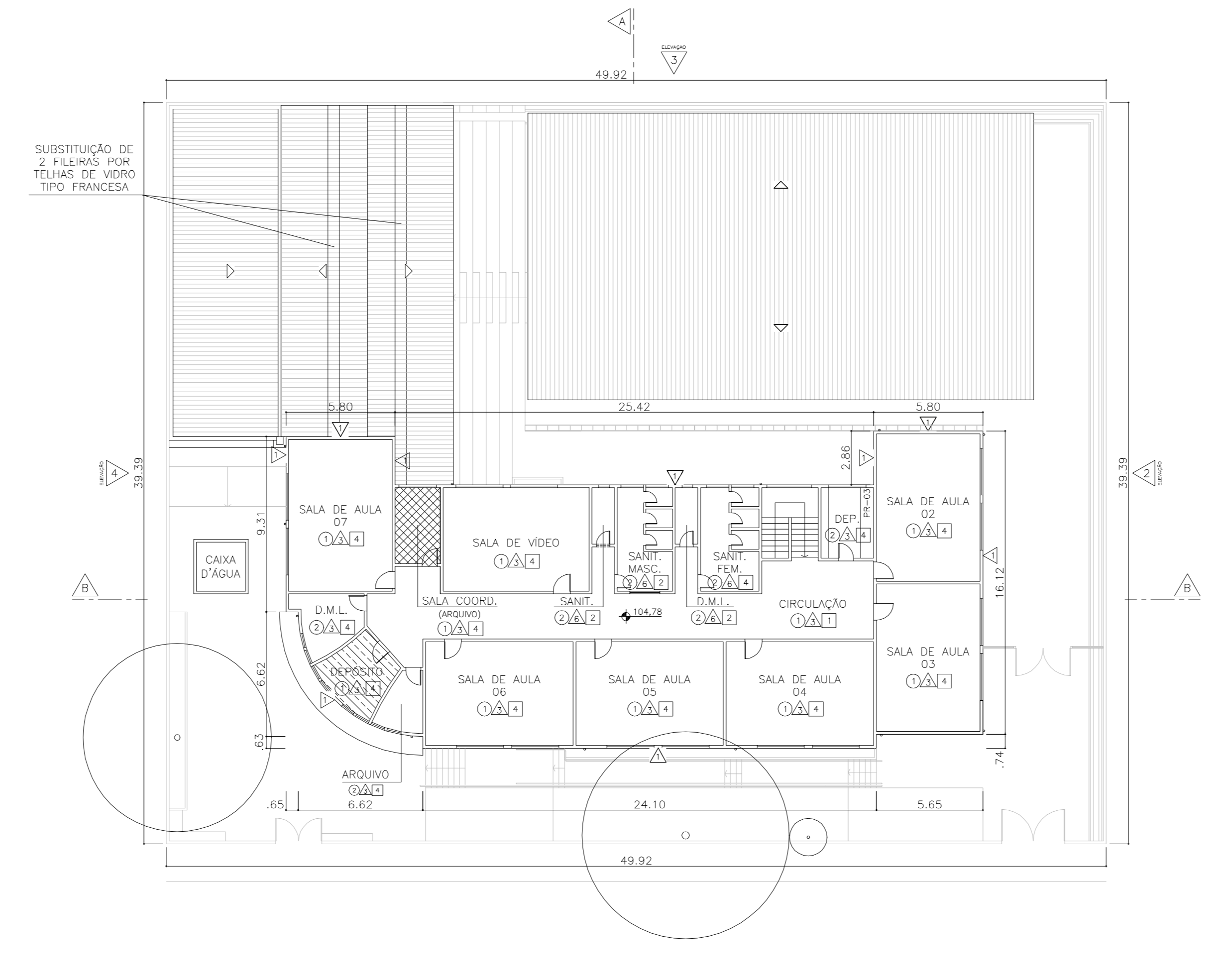

PAVIMENTO SUPERIOR – NÍVEL 104,78
ESC. 1:200

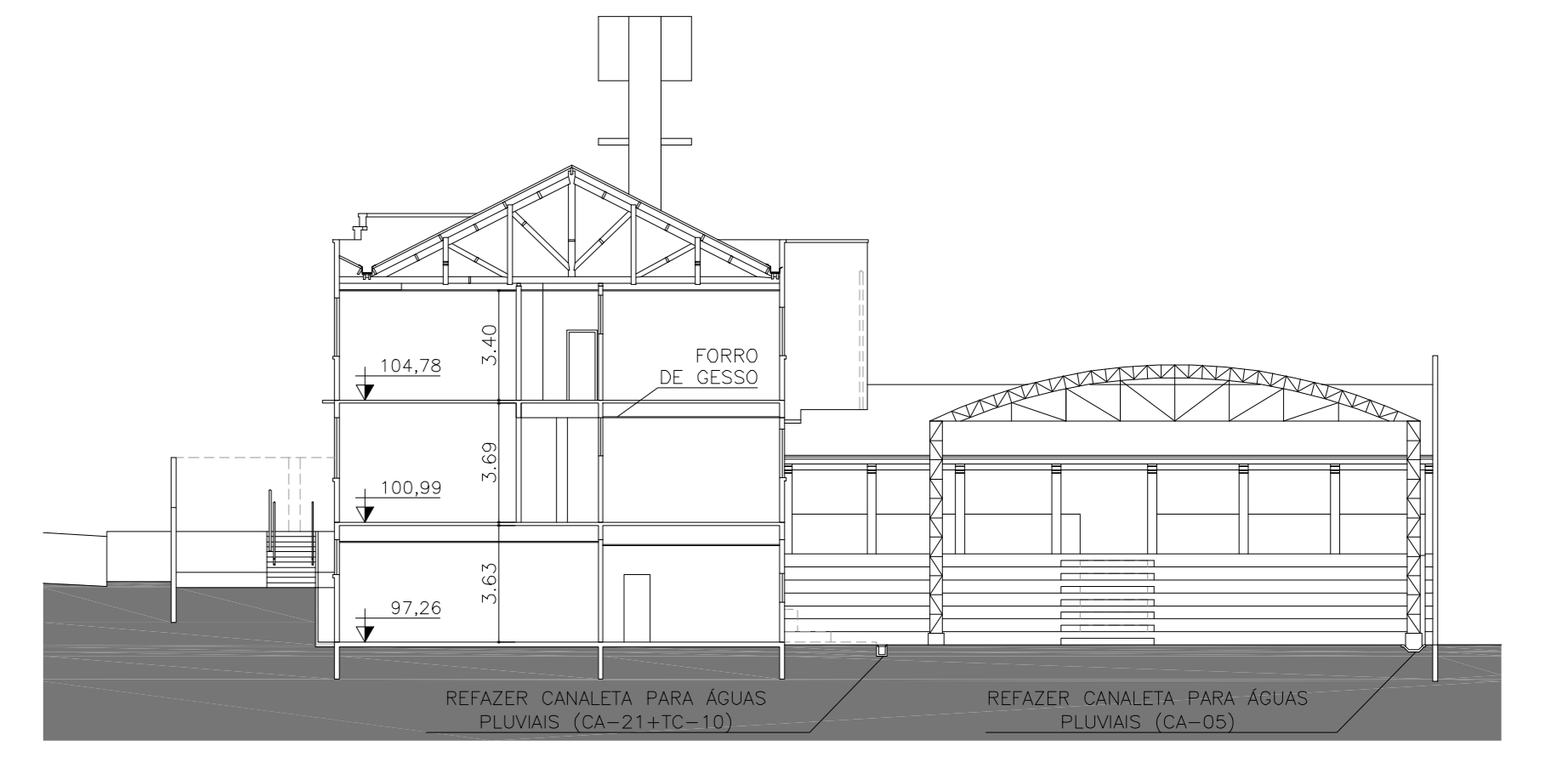

CORTE AA
ESC. 1:200

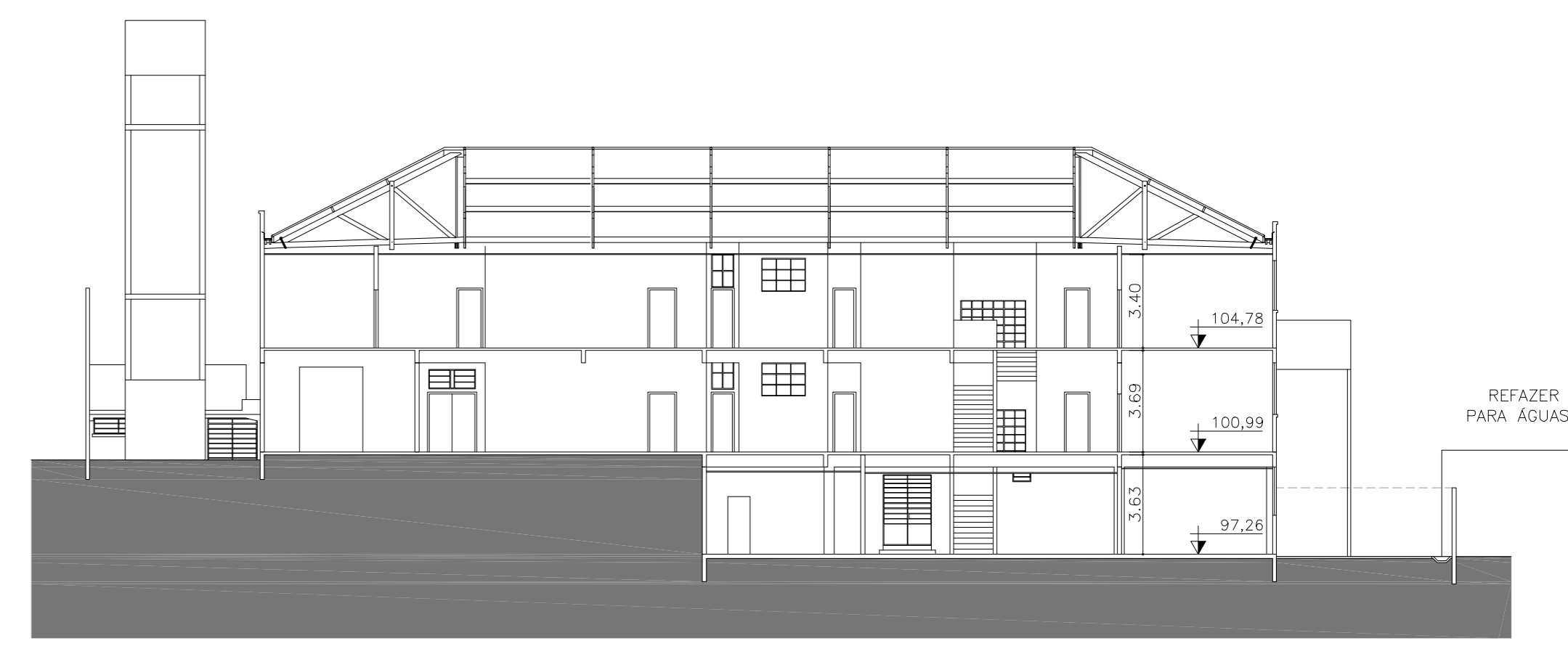

CORTE BB
ESC. 1:200

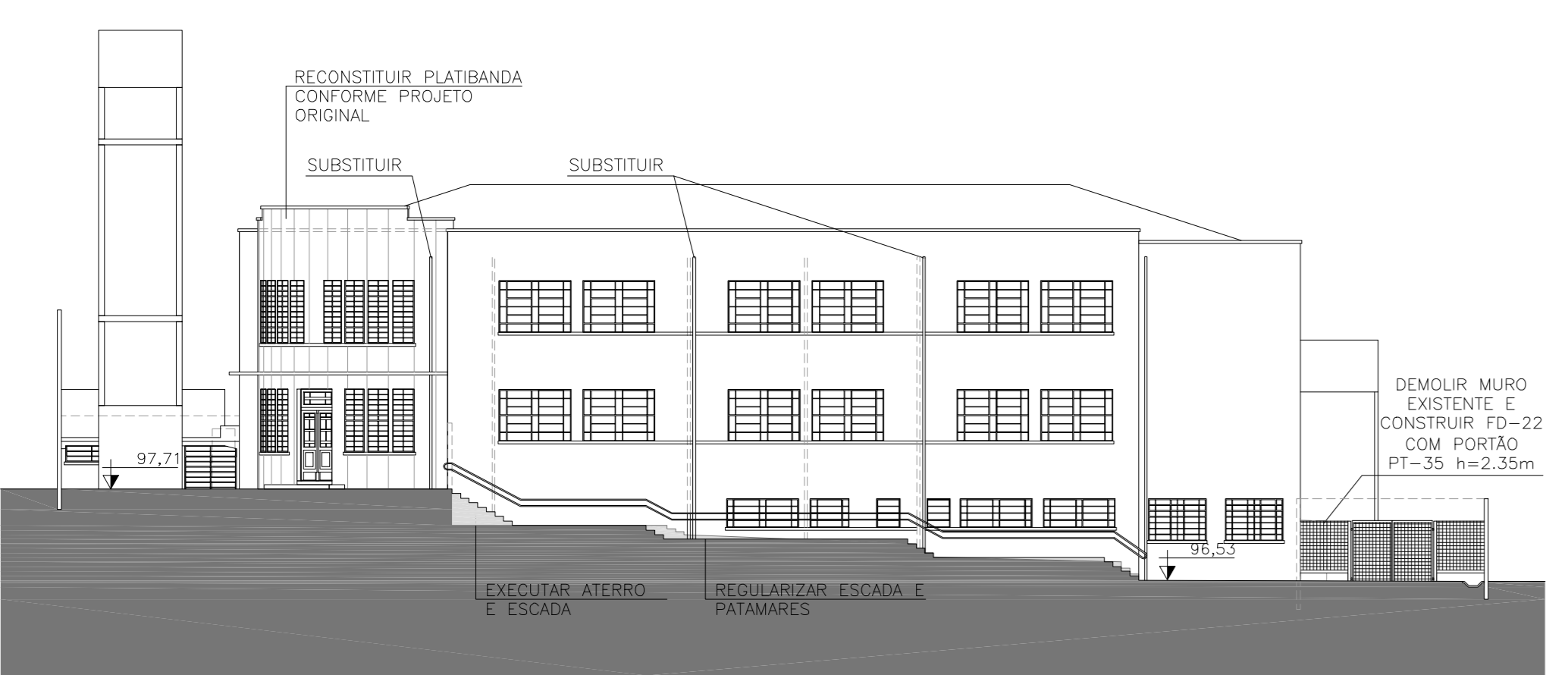

ELEVÇÃO 1
ESC. 1:200

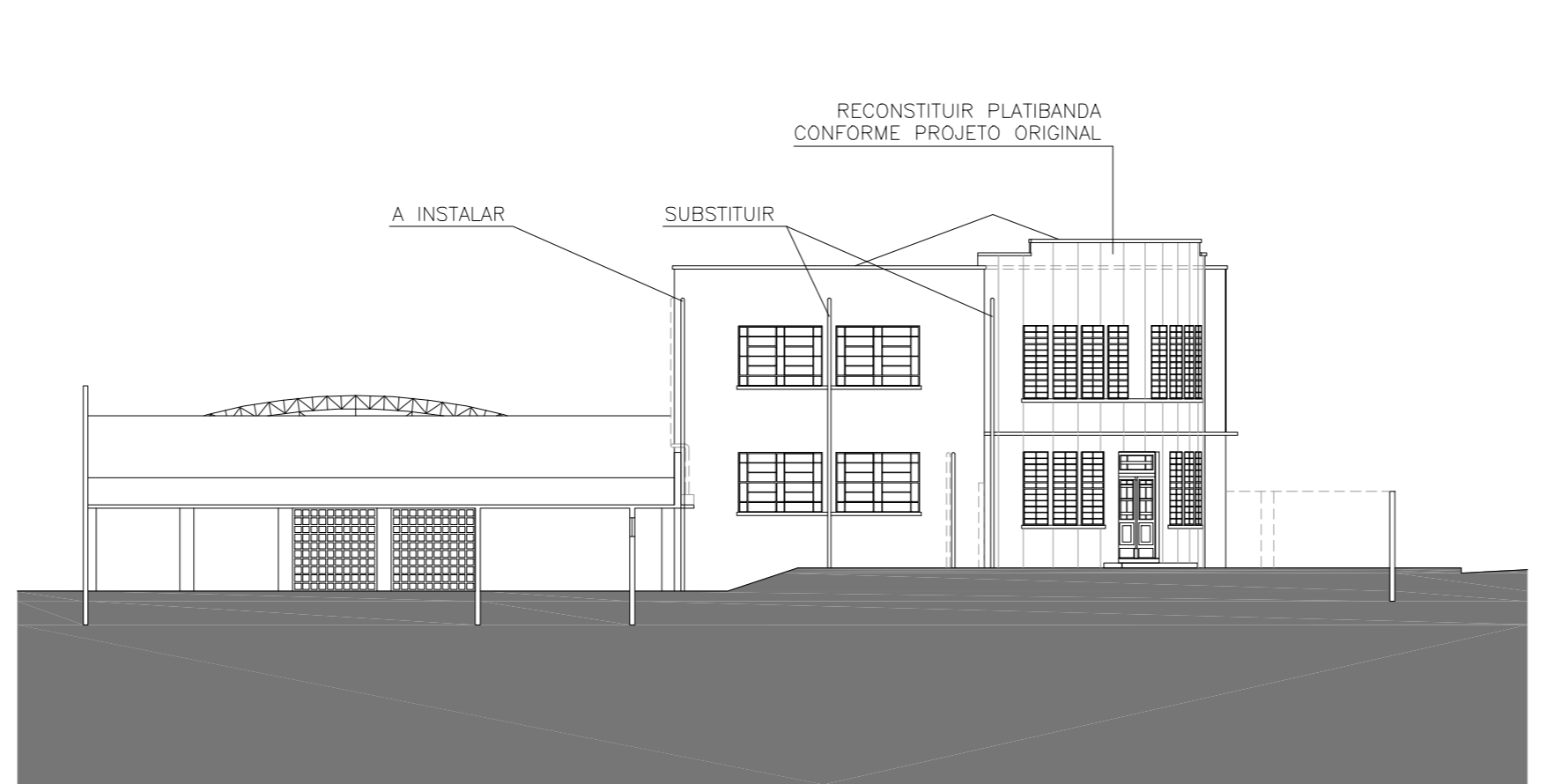

ELEVÇÃO 2
ESC. 1:200

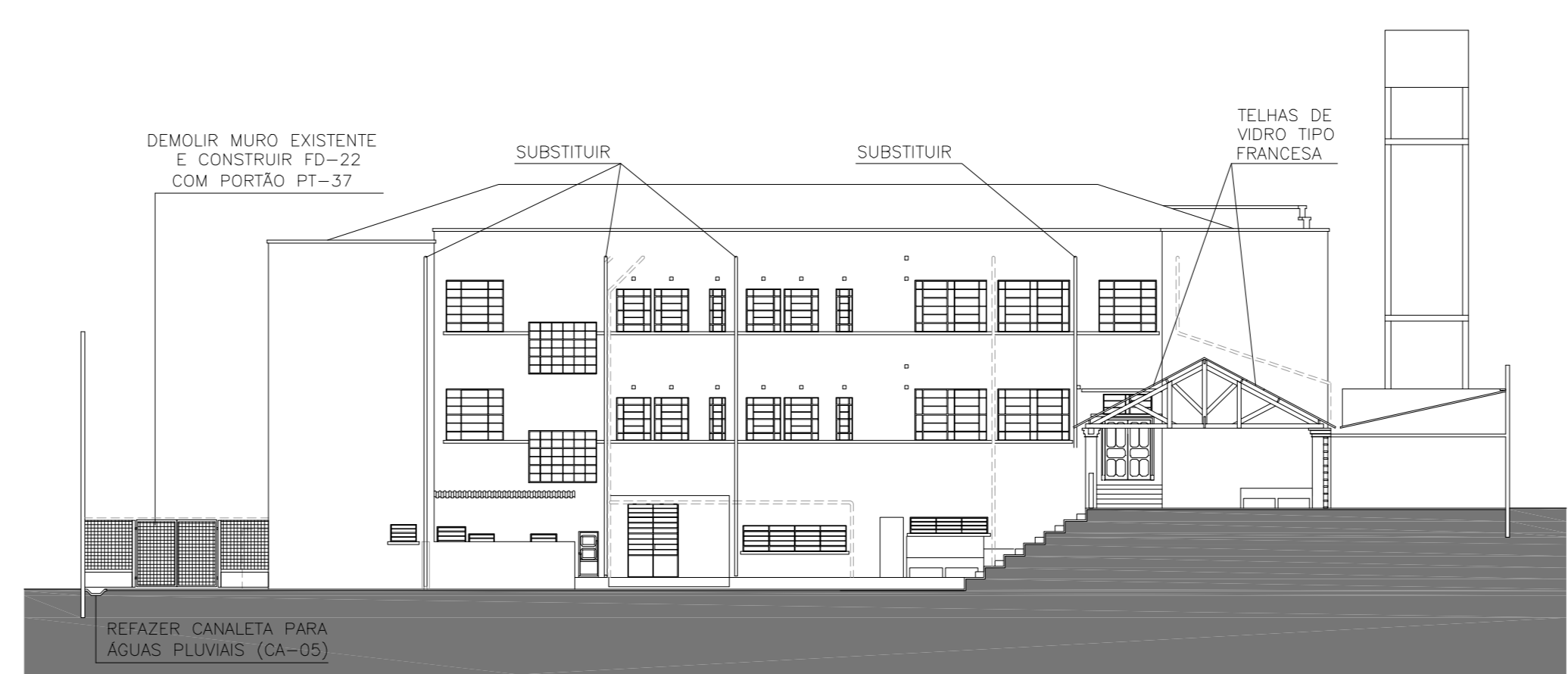

ELEVÇÃO 3
ESC. 1:200



ELEVÇÃO 4
ESC. 1:200

MODIFICAÇÕES	APPROVAÇÃO		DATA		OBSERVAÇÕES	DESENHOS DE REFERÊNCIA	NP	APPROVAÇÃO		DATA	FIDE
	AUTOR DO PROJETO										

PROJETO	PROJETO	PROJETO	PROJETO
PROJETO EXISTENTE A RESTAURAR E COMPLETAR	PROJETO EXISTENTE A RESTAURAR E COMPLETAR	PROJETO EXISTENTE A RESTAURAR E COMPLETAR	PROJETO EXISTENTE A RESTAURAR E COMPLETAR
PROJETO EXISTENTE A RESTAURAR E COMPLETAR	PROJETO EXISTENTE A RESTAURAR E COMPLETAR	PROJETO EXISTENTE A RESTAURAR E COMPLETAR	PROJETO EXISTENTE A RESTAURAR E COMPLETAR

PROJETO	PROJETO	PROJETO	PROJETO
PROJETO EXISTENTE A RESTAURAR E COMPLETAR	PROJETO EXISTENTE A RESTAURAR E COMPLETAR	PROJETO EXISTENTE A RESTAURAR E COMPLETAR	PROJETO EXISTENTE A RESTAURAR E COMPLETAR
PROJETO EXISTENTE A RESTAURAR E COMPLETAR	PROJETO EXISTENTE A RESTAURAR E COMPLETAR	PROJETO EXISTENTE A RESTAURAR E COMPLETAR	PROJETO EXISTENTE A RESTAURAR E COMPLETAR

PROJETO	PROJETO	PROJETO	PROJETO
PROJETO EXISTENTE A RESTAURAR E COMPLETAR	PROJETO EXISTENTE A RESTAURAR E COMPLETAR	PROJETO EXISTENTE A RESTAURAR E COMPLETAR	PROJETO EXISTENTE A RESTAURAR E COMPLETAR
PROJETO EXISTENTE A RESTAURAR E COMPLETAR	PROJETO EXISTENTE A RESTAURAR E COMPLETAR	PROJETO EXISTENTE A RESTAURAR E COMPLETAR	PROJETO EXISTENTE A RESTAURAR E COMPLETAR

PROJETO	PROJETO	PROJETO	PROJETO
PROJETO EXISTENTE A RESTAURAR E COMPLETAR	PROJETO EXISTENTE A RESTAURAR E COMPLETAR	PROJETO EXISTENTE A RESTAURAR E COMPLETAR	PROJETO EXISTENTE A RESTAURAR E COMPLETAR
PROJETO EXISTENTE A RESTAURAR E COMPLETAR	PROJETO EXISTENTE A RESTAURAR E COMPLETAR	PROJETO EXISTENTE A RESTAURAR E COMPLETAR	PROJETO EXISTENTE A RESTAURAR E COMPLETAR

PROJETO	PROJETO	PROJETO	PROJETO
PROJETO EXISTENTE A RESTAURAR E COMPLETAR	PROJETO EXISTENTE A RESTAURAR E COMPLETAR	PROJETO EXISTENTE A RESTAURAR E COMPLETAR	PROJETO EXISTENTE A RESTAURAR E COMPLETAR
PROJETO EXISTENTE A RESTAURAR E COMPLETAR	PROJETO EXISTENTE A RESTAURAR E COMPLETAR	PROJETO EXISTENTE A RESTAURAR E COMPLETAR	PROJETO EXISTENTE A RESTAURAR E COMPLETAR

PROJETO	PROJETO	PROJETO	PROJETO
PROJETO EXISTENTE A RESTAURAR E COMPLETAR	PROJETO EXISTENTE A RESTAURAR E COMPLETAR	PROJETO EXISTENTE A RESTAURAR E COMPLETAR	PROJETO EXISTENTE A RESTAURAR E COMPLETAR
PROJETO EXISTENTE A RESTAURAR E COMPLETAR	PROJETO EXISTENTE A RESTAURAR E COMPLETAR	PROJETO EXISTENTE A RESTAURAR E COMPLETAR	PROJETO EXISTENTE A RESTAURAR E COMPLETAR

Helena Ayrova Silva
Arquiteta Associada
Rua Maufrédos 598 - 01111
São Paulo - SP - 01245-000
3525 4041 - 3525 0921
Av. Helene A. 2000 - São Paulo
CEP: 04000-000

FUNDAÇÃO PARA O DESENVOLVIMENTO DA EDUCAÇÃO - FDE
ESCALA - NOMINAL
EE FRONTINO GUIMARÃES / SANTANA - SÃO PAULO
PROJETO EXECUTIVO DE ARQUITETURA
CONVENCIONAL
PROPOSTA 1ª FASE - PLANTAS E CORTES
INDICADA
02/03/00
07
PE-ARQ
00